

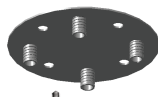

**1**

a. 

b. 

Τοποθετήστε την μεταλλική βάση B1 στην οροφή χρησιμοποιώντας τα κατάλληλα μεταλλικά συνδετικά μέσα A2 σύμφωνα με τον τύπο της οροφής σας, ακολουθώντας την παραπάνω σειρά. -Το προϊόν με κωδική ονομασία A2 δεν συμπεριλαμβάνεται στη συσκευασία.-

Place the metal base B1 on the ceiling using the suitable metal fastening components with codename A2, according to your ceiling type following the above sequence. - The product with codename A2 is not included in the package-

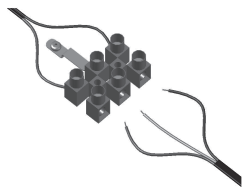

**2**

Σύνδεση ηλεκτρικών καλωδίων για την παροχή ρεύματος στο πίσω μέρος της μεταλλικής βάσης B2.

Connect the electrical cables for power supply at the back of the metal base B2.

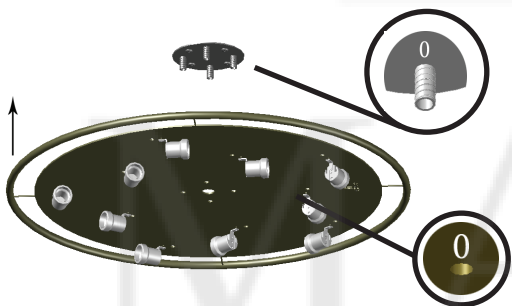

**3**

Τοποθετήστε την μεταλλική βάση B2 στην μεταλλική βάση B1 έτσι ώστε η ένδειξη 0 της B1 να συμπίπτει με την ένδειξη 0 που βρίσκεται στην κάτω πλευρά της βάσης B2.

Place the metal base B2 to the metal base B1 so that the number 0 of B1 coincide with 0 located at the underside of the base B2.

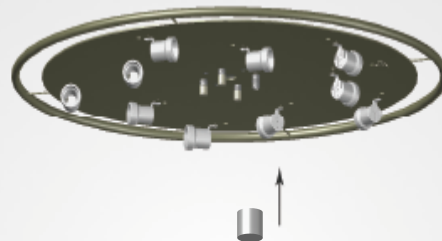

**4**

Προσαρμόστε κατάλληλα τα εξαρτήματα με κωδικό A1 στις τέσσερις κυλινδρόμορφες προεξοχές της μεταλλικής βάσης B1. Τοποθετήστε τους λαμπτήρες Έλεγχος ηλεκτροδότησης.

Adapt the components with codename A1 to the four cylinder-shaped projections of the metal base B1. Place the bulbs and then check the power supply.

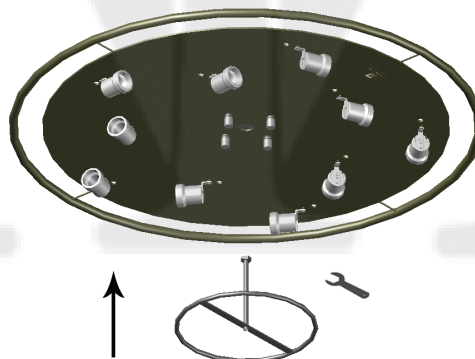

**5**

Προσαρμόστε τον κεντρικό άξονα στήριξης C1 στην μεταλλική βάση B2 έως ότου παρατηρήσετε την πλήρη εφαρμογή του.

Adjust the central supporting shaft with codename C1 on the metal base B2 until you notice its full implementation.

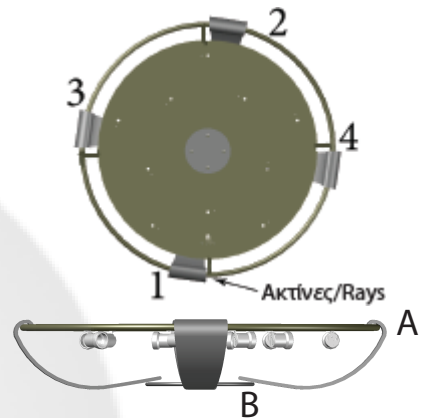

**6**

Συνεχίστε με την τοποθέτηση των φύλλων D1 στο μεταλλικό δακτύλιο στήριξης B και έπειτα στον μεταλλικό δακτύλιο στήριξης A, πλευρικά των τεσσάρων ακτινών της μεταλλικής βάσης B2, ακολουθώντας την παραπάνω απεικονιζόμενη σειρά.

Proceed with the installation of the sheets with codename D1 to the metal supporting ring B and then to the metal supporting ring A laterally of the four rays of the metal base with codename B2, following the above illustrated sequence.

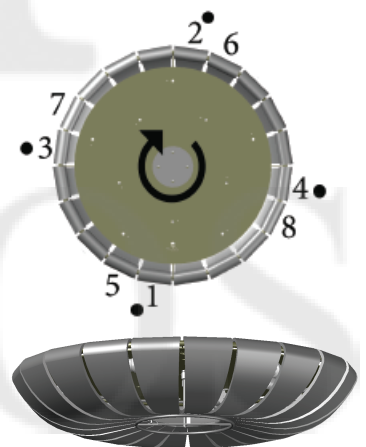

**7**

Προσθέστε όλα τα εναπομείνοντα φύλλα σύμφωνα με την παραπάνω απεικονιζόμενη σειρά, ακολουθώντας δεξιόστροφη φορά.

Add all the remaining sheets according to the above illustrated sequence by following a clockwise direction.



A1

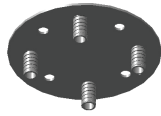

B1



A2



B2

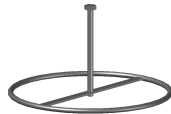

C1

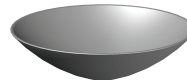

C2



D1



E1



E2

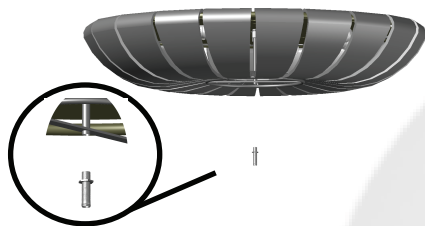

**8** Τοποθετήστε περιστροφικά το εξάρτημα με κωδική ονομασία E2 στον άξονα στήριξης C1.

Place rotationally the component with codename E2 to the supporting shaft with codename C1.

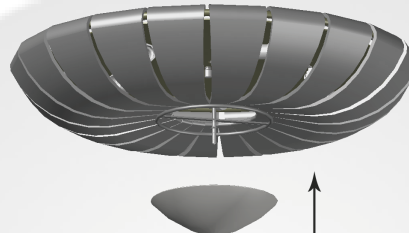

**9** Τοποθετήστε το γυάλινο τμήμα με κωδικό C2 στον κεντρικό άξονα E2.

Place the glass part with codename C2 to the supporting shaft E2.

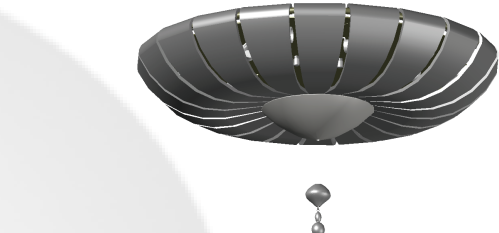

**10** Τέλος βιδώστε προσεκτικά το εξάρτημα με κωδική ονομασία E1 στον άξονα στήριξης E2.

Finally, carefully screw the component with codename E1 to the supporting shaft with codename E2.

**Βάρος Φωτιστικού: 27 Kg**

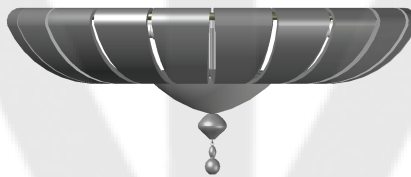

**Net Weight: 27 Kg**

## ΟΔΗΓΙΕΣ ΧΡΗΣΗΣ

- Όλα μας τα μοντέλα είναι σύμφωνα με τις απαιτήσεις όλων των οδηγιών Πιστότητας και Συμμόρφωσης CE και πληρούν τα εναρμονισμένα πρότυπα της Ε.Ε.
- Η εγκατάσταση του φωτιστικού σώματος πρέπει να γίνει από αδειούχο ηλεκτρολόγο, εγκαταστάτη ή τεχνικό με γνώση του ισχύοντος κανονισμού εσωτερικών ηλεκτρικών εγκαταστάσεων.
- Εφόσον το φωτιστικό είναι εφοδιασμένο με ακροδέκτη γείωσης, να γίνει σύνδεση με την γείωση της εγκατάστασης. Ο χρωματισμός των καλωδίων είναι : ΦΑΣΗ : ΜΑΥΡΟ ή ΚΑΦΕ, ΟΥΔΕΤΕΡΟΣ : ΜΠΛΕ, ΓΕΙΩΣΗ : ΚΙΤΡΙΝΟ – ΠΡΑΣΙΝΟ.
- Μετά την τοποθέτηση βεβαιωθείτε ότι το φωτιστικό είναι επαρκώς στερεωμένο και οι στυπιοθλίπτες των καλωδίων, όπου υπάρχουν, είναι σφιγμένοι μέχρι το τέλος της διαδρομής τους.
- Η ισχύς των λαμπτήρων δεν πρέπει να είναι μεγαλύτερη της αναγραφόμενης στην πινακίδα του φωτιστικού ή στην ετικέτα της συσκευασίας.
- Κατά την αλλαγή του λαμπτήρα πρέπει να λαμβάνεται μέριμνα ώστε το φωτιστικό να μην είναι υπό τάση και κατά τον καθαρισμό του να μην το περιστρέφεται.
- Τις οδηγίες αυτές θα πρέπει να τις φυλάξετε, ο κατασκευαστής δεν φέρει καμία ευθύνη για τυχόν τραυματισμούς ή βλάβες που προέρχονται από λανθασμένη τοποθέτηση ή χρήση και για οποιοδήποτε πρόβλημα να συμβουλευέστε ειδικούς.

## USER INSTRUCTIONS

- Our models are compatible with the requirements of the Certificate of Conformity (CE) and meet the standards of the European Union.
- The installation of the unit must be done by a qualified electrician – aware of the current regulations of the interior electric setups.
- The unit must be earthed in case an earth connecting point exists. The cabling colour is : POWER PHASE : BLACK or BROWN, NEUTRAL: BLUE, GROUND: YELLOW – GREEN.
- Ensure that after the installation, the unit is properly fixed and the cable clamps ( if exist ) are well tightened.
- Do not use bulb(s) bigger than the indicated on the unit's label or packaging.
- Ensure that the current relay is switched off during servicing and keep the unit steady ( Do not turn it around ).
- Manufacturer will not accept liability for injury or damage resulting from incorrect use or installation. In any case, you should turn to qualified experts.

